

Adjufix®

The Original System Solution



PRODUKTGUIDE FOR KARM- MONTERING

Inneholder produktoversikt og
generelle installasjonsveiledninger.

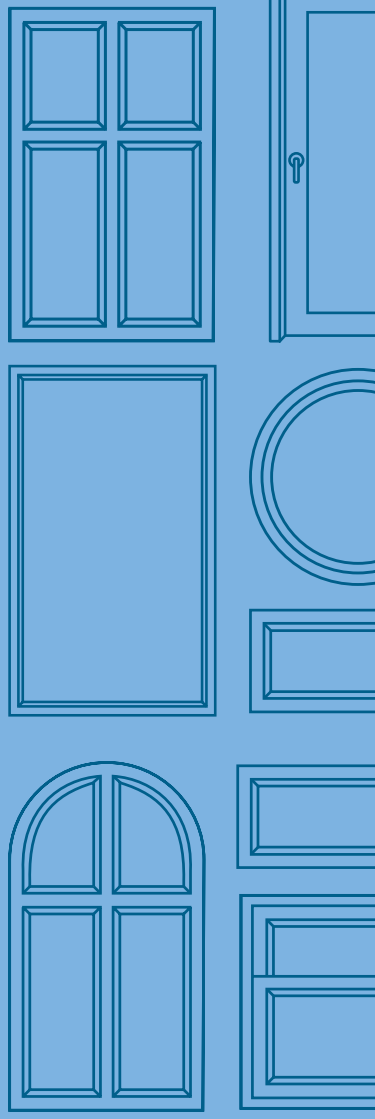



Innholdsfortegnelse

- 6 Velg riktig produkt
- 8 Svensk standard
- 10 Originalsystemet
- 16 Fargekoding
- 20 Produktoversikt
- 25 Smart Pack-installering

Adjufix er originalsystemet for karminnfesting i Norden. For enkel montering, og med fordeler langt inn i fremtiden.

NORDISK ORIGINALSYSTEM

Sverige - Norge - Finland

I dag kan produktene våre kjøpes hos forhandlere i Sverige, Norge og Finland. Adjufix tilbyr også en rekke løsninger for industriell bruk, og brukes som standard hos mange av de ledende vinduene og dørprodusentene.



Adjufix-produkter er utviklet og produsert etter lokale vindus- og dørstandarder med det nordiske klima i fokus.

30 ÅRS ERFARING

I løpet av de siste 30 årene har Adjufix satt standarden for montering av vinduer og dører i Norden. Systemet er kjent for sin høye kvalitet, pålitelige produkter, fleksible løsninger og enkle montering.

Originalsystemets unike funksjoner tillater justering i etterkant, og lang levetid bevises gjennom flere tiår med bruk. Med Adjufix kan du alltid stole på en enkel og holdbar løsning.

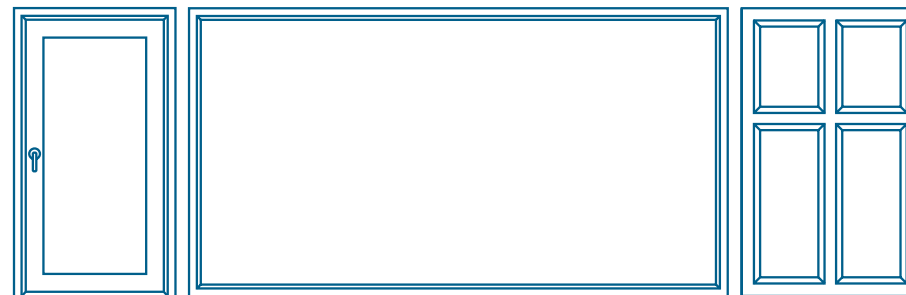

VELG RIKTIG HYLSE

Velg den lengste hylsen mulig ut fra karmens dimensjon.

Du kan velge en lengre hylse enn karmens tykkelse. Bare sørg for at minst 5 mm av hylsen sitter i karmen, også etter eventuelle justeringer.

TRE	WM-hylse WM-skruer
PLAST	AH-hylse PH-hylse + PH-mutter
ALUMINIUM	AH-hylse PH-hylse + PH-mutter
STÅL	AH-hylse

28 mm hylse

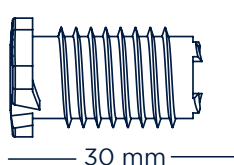

33 mm hylse

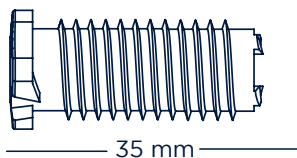

38 mm hylse

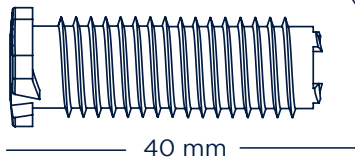

VELG RIKTIG SKRUE

Maksimer styrken ved å velge lengst mulig skruer for veggens dimensjon.

TRE	TRT-skruer WM-skruer
TUNGT TREVINDU	TRTU-skruer
LETTBETONG + LECA	Lettbetongskruer P Lettbetongskruer
MUR + BETONG	Betongskruer P Betongskruer
STÅL	SRT-skruer

VELG RIKTIG TILBEHØR



Trykkbrikke

Fordeler kraften ved montering mot porøse materialer og tyngre vinduer.



Avstandsbrikke

For ekstra avstand mellom karm og vegg. Tilføyer 10 mm.

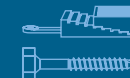

Høydebrikke + høydeskruer

For montering og enkel justering av karmens underdel.



ADJ-løkk

For tildekning av karmens installasjonshull.

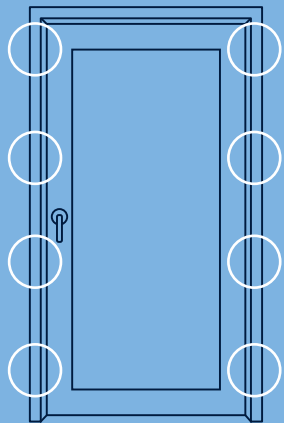

MONTER I HENHOLD TIL SVENSK STANDARD

Adjufix følger svensk standard som sikrer korrekt montering av vinduer og dører.



FESTEHULL I VINDUSKARM

SS 81 81 43

Vinduer høyere enn 13 m skal ha minst tre festehull per karmsidestykke. Vinduer med en bredde større enn 10 m skal festes i karmens over- og understykke. Ved midtstolpe 100 mm fra denne.

10 m = 980 mm - 13 m = 1280 mm

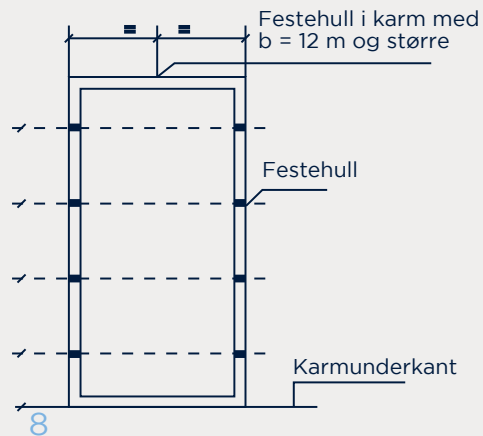

FESTEHULL I DØRKARM

SS 81 70 52

Karmer med karmdybde mindre enn 130 mm utstyres med en rekke festehull. Karmdybde på 130 mm eller større utstyres med to rader med festehull.

12 m = 1180 mm

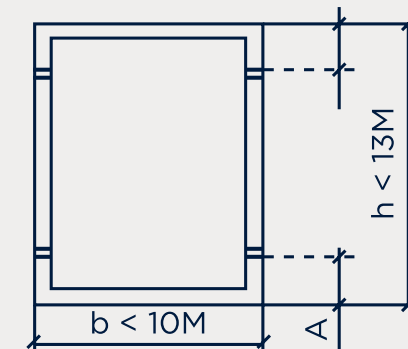
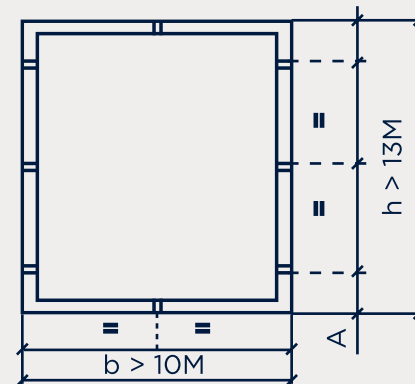

ORIGINALHYLSER

Adjufix karmhylser er spesielt utformet for optimal ytelse i alle vindus- og dørkarmen. Med sin enkle justerbarhet garanteres perfekt montering langt inn i fremtiden.

Velg riktig karmhylse til jobben.

For å sikre best mulig ytelse, er hver hylse spesielt utformet for et bestemt materiale. Sammen med skruene tilbyr Adjufix totalt 48 ulike materialkombinasjoner.

- 1 **WM KOBLINGSHYLSE**
Til sammenkobling av trekarmen

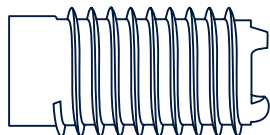

- 2 **WM-HYLSE**
Til avstandsjustering av trekarm

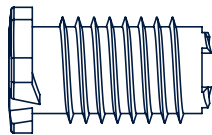

- 3 **PH-HYLSE**
Til plast- og aluminiumskarm

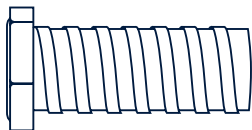

- 4 **AH-HYLSE**
Til stål-, plast- og aluminiumskarm

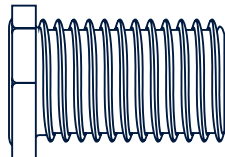

ADJUFIX-EMBALLAJER

Adjufix' nye esker gjør det lett å finne det du trenger.

På eskene våre finner du all nødvendig informasjon om det aktuelle produktet, som beskrivelse på lokalt språk, fargekoding, størrelse på bits og eventuelt krav til forboring. Les mer om Adjufix fargekodesystem på side 14.

På baksiden av esken finnes det også en installasjonsveiledning som på en enkel måte viser hvordan produktet monteres.

FSC-merkede esker.
Holdbart fremstilt av papirmasse fra svenske skoger.



THE ORIGINAL SYSTEM SOLUTION

Adjufix originalsystem bestående av høyderuleringsblokker, hylser, skruer, trykkfordelingskiver og deksler. Du finner flere produkter og monteringsanvisninger lenger bak i katalogen.



SLIK INSTALLERER DU VÅRT ORIGINALSYSTEM



Trinn 1

Plasser høyderuleringsklossene
Plasser høyderuleringsklossene på begge sider av åpningen og fest med skruer eller spiker.



Trinn 2

Monter karmhylsene
Monter hylsene fra utsiden av karmen med monteringsverktøyet, bruk trykkfordelingskiver om nødvendig.



Trinn 3

Plasser karmen i åpningen
Plasser karmen i åpningen og skru ut hylsene mot vegg fra innsiden av karmen.



Trinn 4

Skru inn skruene
Snu justeringsverktøyet, sett i bitsen og monter skruer i hylsene. Avslutt med lokket.

ADJUFIX' FARGEKODER

For å skape best mulig ytelse, er hvert produkt spesielt utformet for et bestemt materiale som deretter enkelt kan leses med vårt fargekodesystem.



TRE



TUNGT TRE



**STÅL + PLAST +
ALUMINIUM**



LETTBETONG + LECA



MUR + BETONG

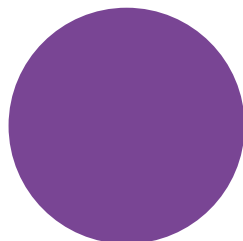

TILBEHØR



FARGEKODE PÅ EMBALLASJEN

Adjufix' nye esker er har tydelig fargekoding som gjør det enkelt å finne riktig produkt til monteringen.

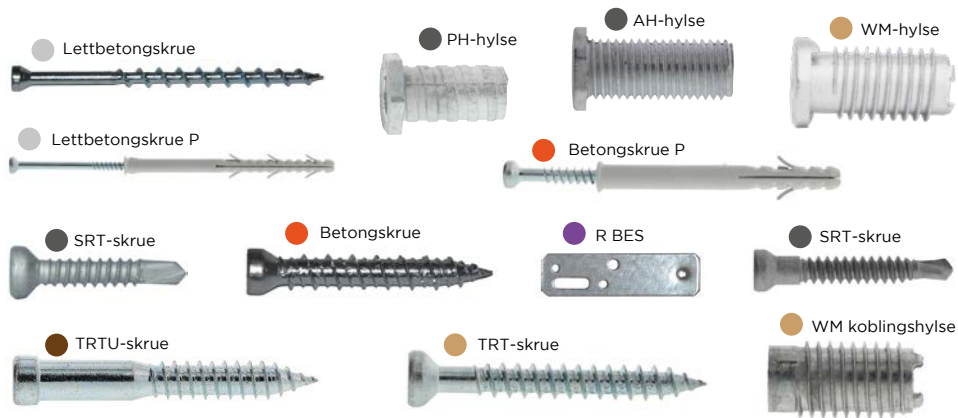

SORTIMENT OG MATERIALER

- Tre** For installasjon av lettere vinduer og dørkarmen i tre. Noen produkter kan kombineres med produkter med andre fargekoder uten at det påvirker monteringsstyrken.
- Lettbetong + Leca** For installasjon i veggmateriale som lettbetong og Leca. Kan brukes i kombinasjon med produkter med andre fargekoder.

- Tungt tre** For installasjon av tyngre vinduer og dørkarmen i tre. Passer også for installasjon av lettere karmen, og kan kombineres med produkter innen andre fargekoder.
- Plast + aluminium + stål** For installasjon i materialer som plast, aluminium og stål. Detaljert informasjon finnes på hver produktemballasje. Kan brukes i kombinasjon med produkter med andre fargekoder.

- Mur + betong** For installasjon av vinduskarmen og dørkarmen i veggmateriale som mur og betong. Kan brukes i kombinasjon med produkter med andre fargekoder.
- Tilbehør** Brukes i kombinasjon med andre Adjufix-produkter for en enkel og sikker installasjon. Noen tilbehør følger med de produktene, mens andre kjøpes separat.

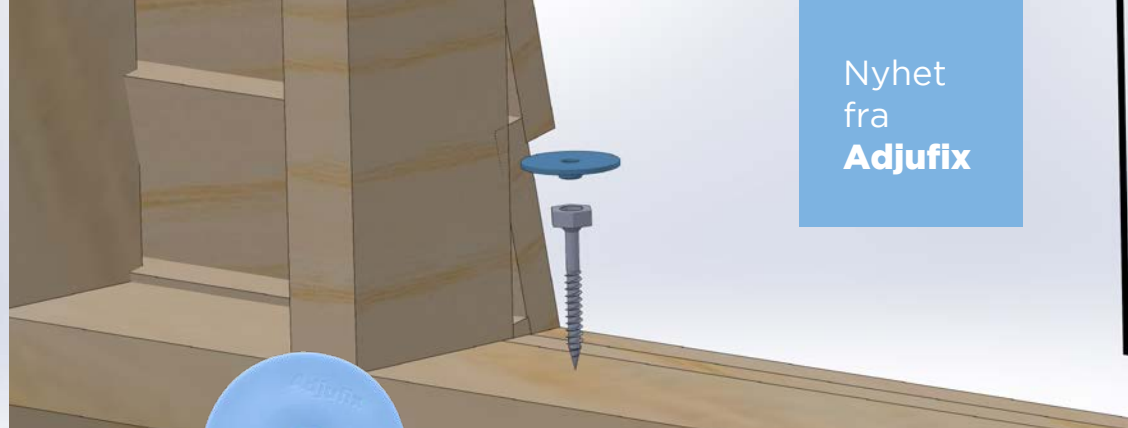
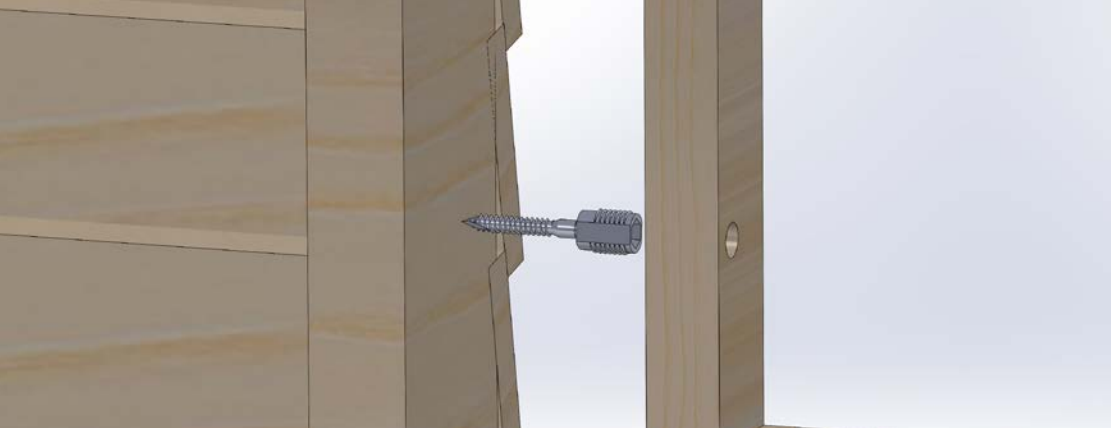

KARMSKRUE

WM-SKRUE

Kombinert skruer for justering av karm

Adjufix karmskrue er en kombinert skruer og hylse for rask og smidig installasjon. Ved installasjon med en 5 mm sekskantsnøkkel kan du deretter enkelt justere hylsen i etterkant med en 10 mm sekskantsnøkkel. Adjufix karmskrue kan skrues ut til 35 mm fra veggen. For montering av lettere vinduer.

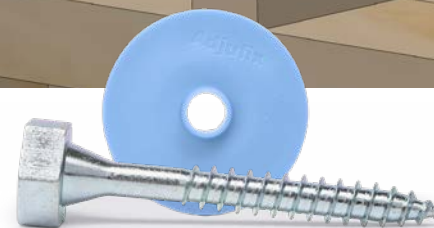

HØYDESKRUE

HØYDESKRUE

Justerbar skruer for nedre del av vinduskarmen.

Adjufix nivåskruer muliggjør enkel justering av karmens underdel. Skruen tillater en avstandsjustering mellom 7-35 mm, og det er et smidig alternativ til klassiske nivåfordelingsskiver. For montering av lettere vinduer.

Adjufix®

The Original System Solution



TRYKKBRIKKE

Trykkbrikken brukes i kombinasjon med hylser eller nivåskruer for å fordele kraften jevnt ved montering i porøse og våte materialer som leca og myke treslag. Brukes også for tyngre vinduer med ekstra behov for trykkfordeling.

SKRUER



WM-SKRUE

NYHET

MATERIAL: ● (TRE)

Karmskrue for avstandsjustering mellom vegg og vindus-/dørkarm.

DIMENSJON	ANTALL	SPALTEBREDDE	BEST.NR.
7 x 50 mm	100	0-5 mm	152146
7 x 70 mm	4	5-15 mm	152142
7 x 70 mm	100	5-15 mm	152143
7 x 90 mm	4	15-35 mm	152144
7 x 90 mm	100	15-35 mm	152145



HØYDESKRUE

NYHET

MATERIAL: ● (TRE)

Høydeskrue for montering samt enkel justering av vinduskarmens underdel.

DIMENSJON	ANTALL	SPALTEBREDDE	BEST.NR.
7,5 x 65 mm	20	7-35 mm	152147

TREHYLSER



WM-HYLSE

MATERIAL: ● (TRE)

For avstandsjustering mellom vegg og vindus-/dørkarm.

DIMENSJON	ANTALL	SPALTEBREDDJE	BEST.NR.
28 mm	8	0-13 mm	120060
28 mm	100	0-13 mm	120081
28 mm	500	0-13 mm	120094
33 mm	8	0-18 mm	120061
33 mm	100	0-18 mm	120082
33 mm	500	0-18 mm	120095
38 mm	8	0-23 mm	120062
38 mm	100	0-23 mm	120083
38 mm	500	0-23 mm	120096



WM-KOBLINGSHYLSE

MATERIAL: ● (TRE)

Hylse for sammenkobling av to vinduskarmer.

DIMENSJON	ANTALL	BEST.NR.
38 mm	50	120097

Original System Solution | www.adjufix.com

STÅL-, PLAST- OG ALUMINIUMHYLSER



PH-HYLSE

MATERIAL: ● (PLAST + ALUMINIUM)

For avstandsjustering mellom vegg og vindus-/dørkarm. Kan brukes sammen med PH-mutter.

LENGDE	ANTALL	SPALTEBREDDJE	BEST.NR.
28 mm	500	0-13 mm	120127
38 mm	500	0-23 mm	120128
Innstikksmutter	500	Innstikksmutter	120129



AH-HYLSE

MATERIAL: ● (STÅL + PLAST + ALUMINIUM)

For avstandsjustering mellom vegg og vindus-/dørkarm.

LENGDE	ANTALL	SPALTEBREDDJE	BEST.NR.
28 mm	500	0-13 mm	120125
38 mm	500	0-23 mm	120126

TILBEHØR



HØYDEKLOSS

MATERIAL: ● (TILBEHØR)

Justerbar nivåkloss for å sette karmen på bunnstykket.

ANTALL	STØRRELSE	BEST.NR.
20	10-17 mm	120107



AVSTANDSSKIVE

MATERIAL: ● (TILBEHØR)

For 10 mm ekstra avstand mellom vegg og karm. Monteres mellom trykkskive og hylse.

ANTALL	BEST.NR.
8	120068
200	120098

TILBEHØR



MONTERINGSVERKTØY

Til inn- og utskruing av Adjufix-hylser og skruer.

BRUK	STØRRELSE	BEST.NR.
Universalverktøy	HEX 8/10 mm	120078



MONTERINGSVERKTØY

Til inn- og utskruing av Adjufix-hylser og skruer.

BRUK	STØRRELSE	BEST.NR.
Justering, karmskrue	HEX 8/10 mm	152148



LOKK

MATERIAL: ● (TILBEHØR)

Skjuler hullene fra innsiden av karmen for en pen finish.

ANTALL	STØRRELSE	FARGE	BEST.NR.
200	14/19 mm	hvit	120076
200	14/19 mm	mørkegrå	120417

SKRUE TIL HYLSE



TRTU-SKRUE

MATERIAL: ● (TUNGT TRE)

Skrue for tyngre monteringer i tre.

DIMENSJON	ANTALL	SPOR	BEST.NR.
8 x 64 mm	8	TX30	120065
8 x 64 mm	100	TX30	120103



TRT-SKRUE

MATERIAL: ● (TRE)

Skrue for standard monteringer i tre.

DIMENSJON	ANTALL	SPOR	BEST.NR.
6 x 50 mm	8	TX25	120063
6 x 50 mm	100	TX25	120101
6 x 65 mm	8	TX25	120064
6 x 65 mm	100	TX25	120102

SKRUE TIL HYLSE



BETONGSKRUE

MATERIAL: ● (MUR + BETONG)

Skrue for montering i betong og massiv mur.

DIMENSJON	ANTALL	SPOR	BORING	BEST.NR.
7,5 x 50 mm	8	TX30	Ø 6 mm	123821
7,5 x 50 mm	100	TX30	Ø 6 mm	120456
7 x 70 mm	100	TX30	Ø 6 mm	120457



BETONGSKRUE P

MATERIAL: ● (MUR + BETONG)

Skrue og nylonplugg for montering i betong og massiv mur.

DIMENSJON	ANTALL	SPOR	BORING	BEST.NR.
6 x 60 mm	8	TX25	Ø 8 mm	120123
6 x 60 mm	100	TX25	Ø 8 mm	120109
8 x 80 mm	100	TX25	Ø 8 mm	120111

SKRUE TIL HYLSE



LETTBETONGSKRUE

MATERIAL: ● (LETTBETONG + LECA)

Skrue for montering i lettbetong, hulmur og Leca.

DIMENSJON	ANTALL	SPOR	BORING	BEST.NR.
7,5 x 125 mm	8	TX30	Ø 6 mm	123822
7,5 x 125 mm	100	TX30	Ø 6 mm	120458

LETTBETONGSKRUE P

MATERIAL: ● (LETTBETONG + LECA)

Skrue og nylonplugg for montering i lettbetong, hulmur og Leca.

DIMENSJON	ANTALL	SPOR	BORING	BEST.NR.
8 x 100 mm	50	TX25	Ø 8 mm	120112
8 x 120 mm	8	TX25	Ø 8 mm	120124
8 x 120 mm	50	TX25	Ø 8 mm	120113

SKRUE TIL HYLSE



SRT-SKRUE

MATERIAL: ● (STÅL + PLAST + ALUMINIUM)

Selvborende stålskrue for montering i 1,0-2,5 mm stålprofil.

DIMENSJON	ANTALL	SPOR	BEST.NR.
5,4 x 32 mm	8	TX25	123951
5,4 x 32 mm	100	TX25	123950
5,4 x 50 mm	100	TX25	123952

SRT-SKRUE

MATERIAL: ● (STÅL + PLAST + ALUMINIUM)

Selvborende stålskrue for 1,0-3,0 mm stålprofil (3,5-5 mm: Bor 5,8 mm)

DIMENSJON	ANTALL	SPOR	BEST.NR.
6,7 x 42 mm	100	TX30	120106

SMART PACK

SETT FOR HJEMMEFIKSERE

Smart Pack inneholder et komplett sett for montering av Adjufix originalsystem. En pakke er nok til å montere to mindre vinduer eller en dørkarm, totalt åtte festepunkter.

-  TRE
-  TUNGT TRE
-  STÅL + PLAST + ALUMINIUM
-  LETTBETONG + LECA
-  MUR + BETONG
-  TILBEHØR

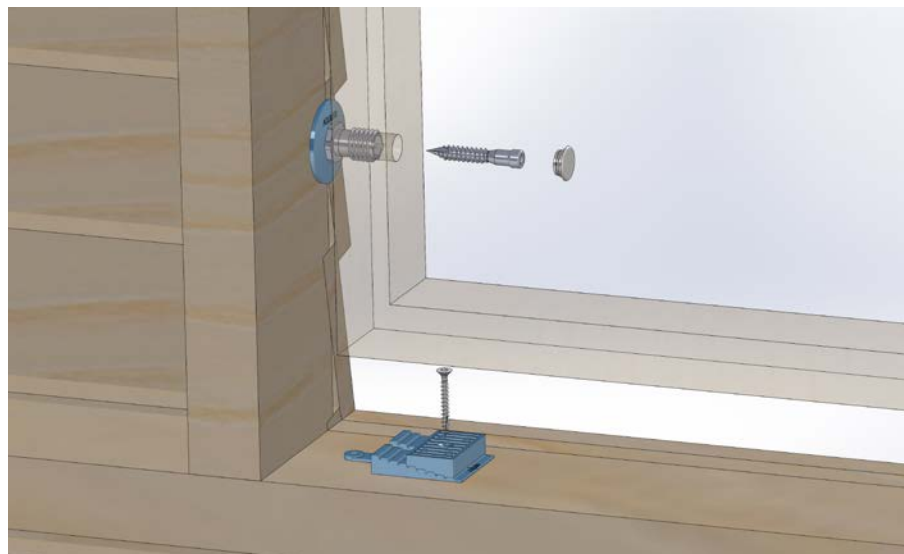
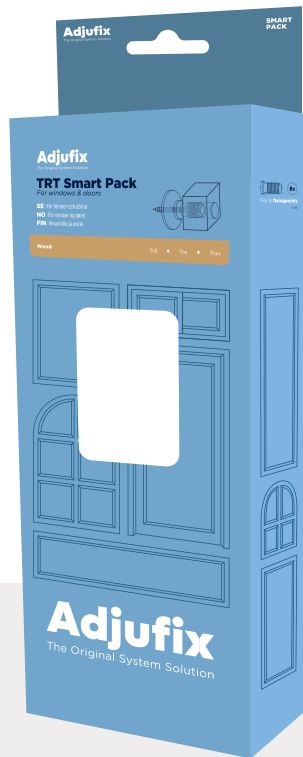

SLIK MONTERES ADJUFIX ORIGINALSYSTEM

Adjufix originalsystem tilbyr enkel installasjon av vinduer og dører med mulighet for kontinuerlig justering, også etter lang tid. Husk å velge riktig skrue til veggmaterialet.

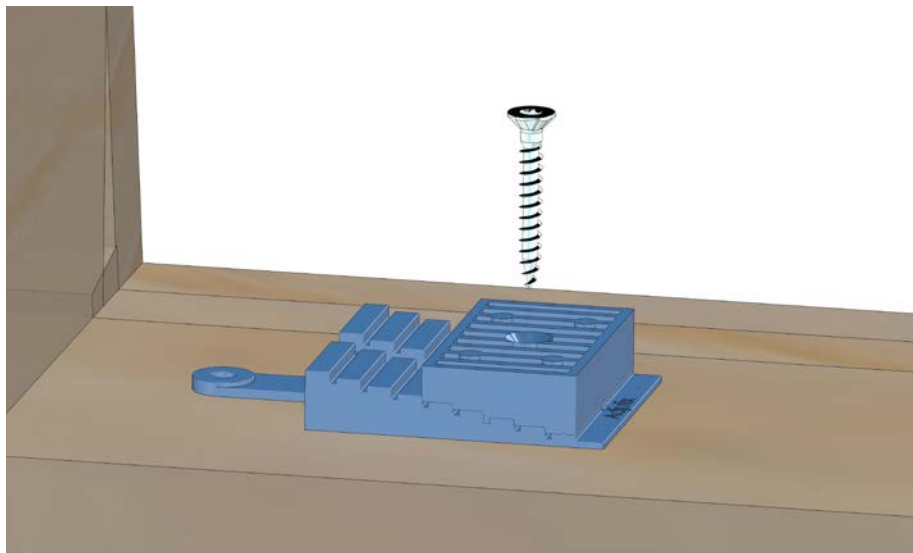

FEST HØYDEKLOSSENE

Begynn monteringen ved å plassere høydereguleringsklossene på hver side av vindusåpningen. Kontroller med vater før du spikrer eller skrur klossene fast.

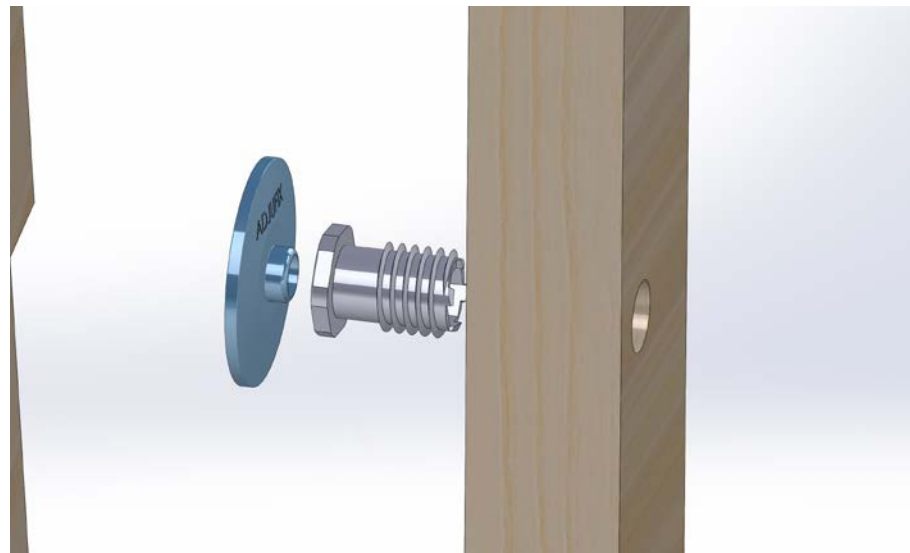

MONTER HYLSENE

Før karmen løftes inn monteres hylsene i hullene fra utsiden av karmen ved hjelp av Adjufix monteringsverktøy. Ved montering av ytterdør, alt. vinduskarm på vegg av betong, lettbetong eller Leca, skal trykkskiven festes over hylsene

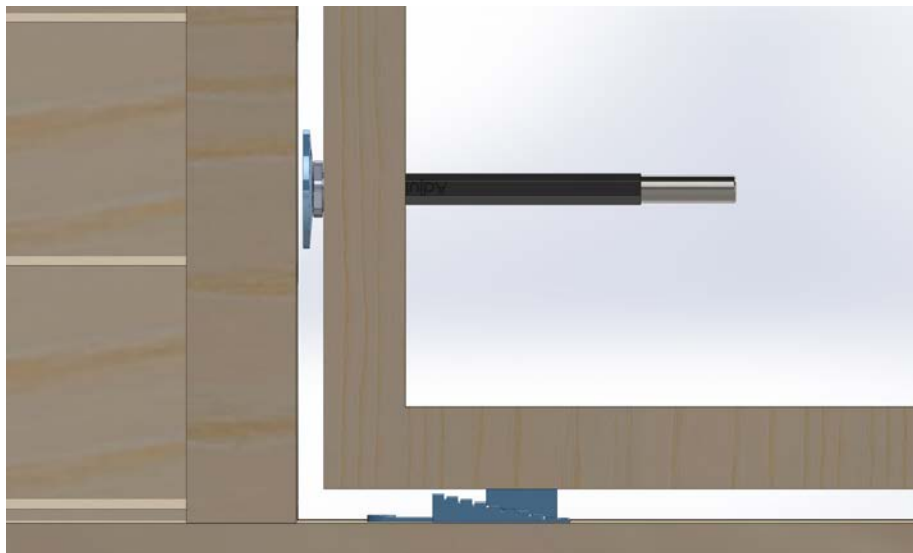

SKRU UT HYLSENE

Løft inn karmen og plasser den på klossene. Når vinduet er på plass, brukes monteringsverktøyet til å skru hylsene ut mot veggen fra innsiden av karmen. Begynn med de to øverste hylsene og fortsett deretter med de nedre. Kontroller med vater og juster hylsene enkelt ved behov.

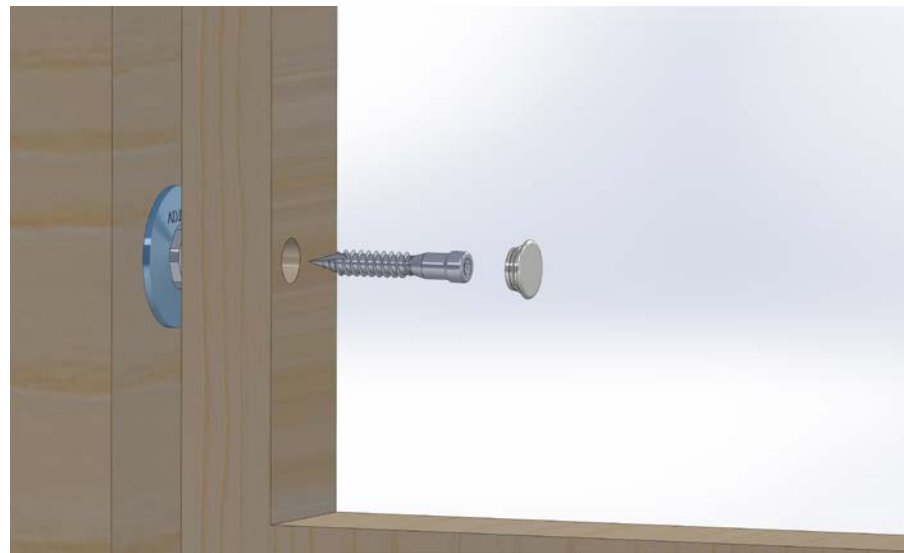

FEST SKRUENE

Snu deretter justeringsverktøyet og sett i bitsen. Monter skruene i alle hylsene og kontroller igjen med vater. Avslutt med å feste dekklokkene over hylsehullene på innsiden av karmen.

Adjufix[®]

The Original System Solution

www.adjufix.com



5 701290 299987

