

Adjufix

The Original System Solution

PRODUKTGUIDE FÖR KARM- INFÄSTNING

Innehåller produktöversikt
och generella installationsguider.

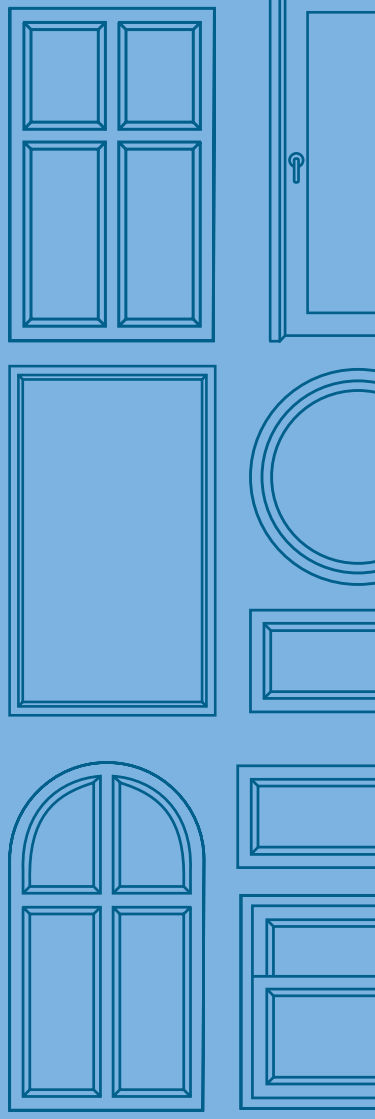



Innehållsförteckning

- 6 Välj rätt produkt
- 8 Svensk standard
- 12 Originalsystemet
- 14 Färgkodning
- 20 Produktöversikt
- 30 Smart Pack installation

Adjufix är originalsystemet för karminfästning i Norden. För enkel montering med fördelar långt in i framtiden.

NORDISKT ORIGINALSYSTEM

Sverige - Norge - Finland

Idag finns våra produkter att köpa hos återförsäljare i Sverige, Norge och Finland. Adjufix erbjuder även en rad lösningar för industriellt bruk och används som standard hos många av de ledande fönster och dörrtillverkarna.



Adjufix produkter är framtagna och utvecklade efter lokala fönster- och dörrstandarder med vårt nordiska klimat i fokus.

30 ÅRS ERFARENHET

Under de senaste 30 åren har Adjufix satt standarden för montering av fönster och dörrar i Norden. Systemet är känt för sin höga kvalitet, tillförlitliga produkter, flexibla lösningar och enkla montering.

Originalsystemets unika funktioner tillåter justering långt i efterhand och dess långa livslängd har bevisat under decennier av användning. Med Adjufix kan du alltid lita på en enkel och hållbar lösning.

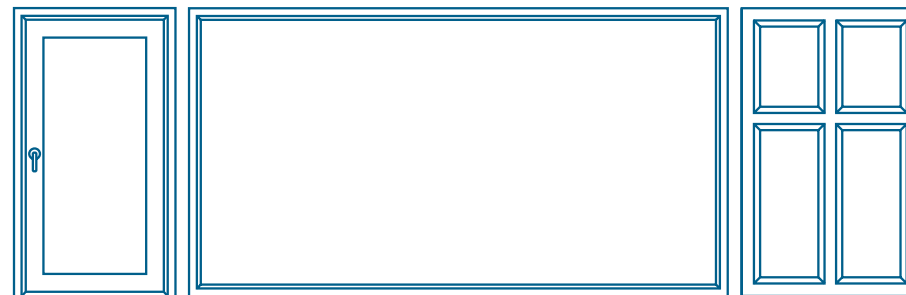

VÄLJ RÄTT HYLSA

Välj längsta möjliga hylsa utifrån karmens dimension.

Det är möjligt att välja en längre hylsa än karmens tjocklek. Se bara till att minst 5 mm av hylsan sitter i karmen, även efter eventuella justeringar.

TRÄ

WM Hylsa
WM Skruv

PLAST

AH Hylsa
PH Hylsa + PH Mutter

ALUMINIUM

AH Hylsa
PH Hylsa + PH Mutter

STÅL

AH Hylsa

28 mm hylsa

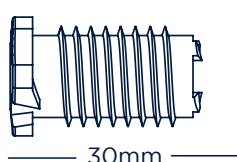

30mm

33 mm hylsa

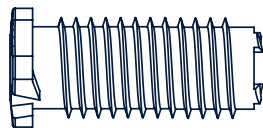

35mm

38 mm hylsa

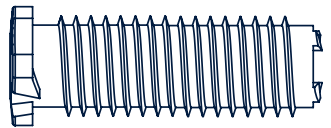

40mm

VÄLJ RÄTT SKRUV

Maximera styrkan genom att välja längsta möjliga skruv för väggens dimension.

TRÄ

TRT Skruv
WM Skruv

TUNGT
TRÄFÖNSTER

TRTU Skruv

LÄTTBETONG
+ LECA

LÄTTBET Skruv P
LÄTTBET Skruv

TEGEL
+ BETONG

BET Skruv P
BET Skruv

STÅL

SRT Skruv

VÄLJ RÄTT TILLBEHÖR



TRYCK Bricka

Fördelar kraften vid montage mot porösa material och tyngre fönster.



DIST Bricka

För extra distans mellan karm och vägg. Adderar 10 mm.

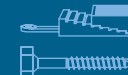

NIV Bricka + NIV Skruv

För montering och enkel justering av karmens underdel.



ADJ Täcklock

För täckning av karmens installationshål.

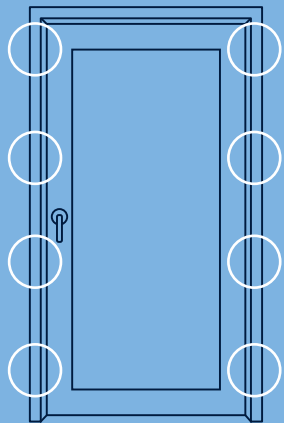

MONTERA ENLIGT SVENSK STANDARD

Adjufix följer svensk standard som säkerställer korrekt montering av dina fönster och dörrar.



FÄSTHÅL I FÖNSTERKARM

SS 81 81 43

Fönster högre än 13 M ska ha minst 3 fästhål per karmsidostycke. Fönster med en bredd större än 10 M ska fästas i karmöver- och understycke. Vid mittpost 100 mm från denna.

10 M = 980 mm - 13 M = 1280 mm

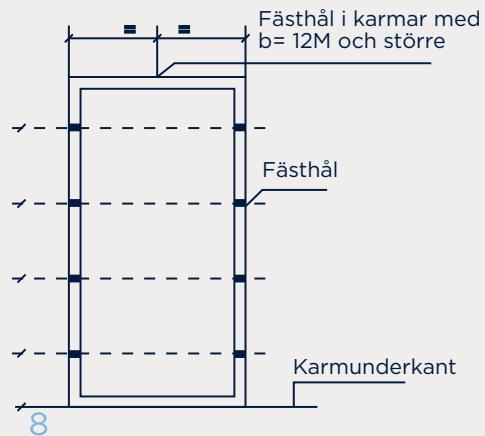

FÄSTHÅL I DÖRRKARM

SS 81 70 52

Karmar med karmdjup mindre än 130 mm förses med en rad fästhål. Karmdjup på 130 mm eller större förses med två rader fästhål.

12 M = 1180 mm

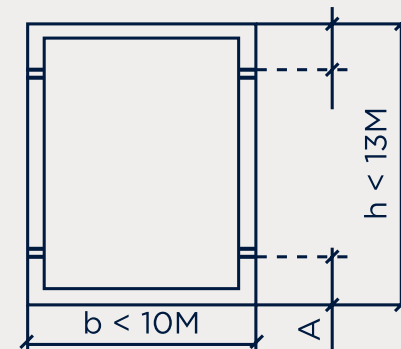
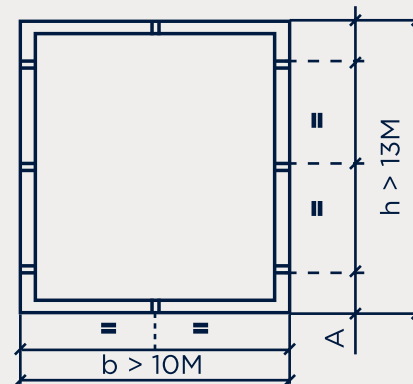

ADJUFIX ORIGINALHYLSA

Huvudets något konvexa yta tillåter avvikelser från vinkelrät installation.

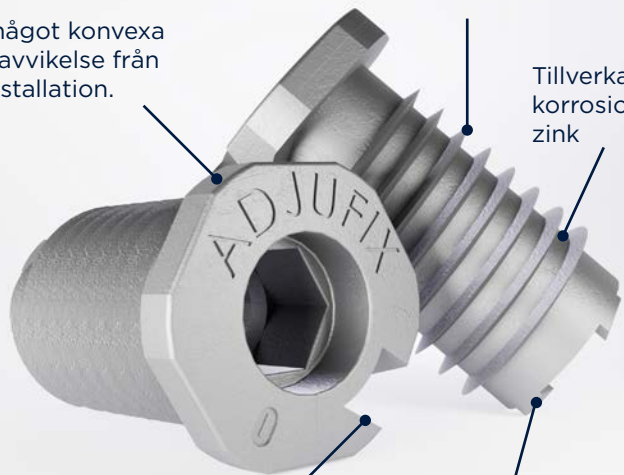

Skarp gänga ger fint skär i karmen och möjliggör finjustering

Tillverkad av hög korrosionsbeständig zink

Tänder försänker huvudet i nivå med karmen

Tänder skär av fibrerna för att undvika flisor i monteringshålen

VÄLJ RÄTT HYLSA

Adjufix karmhylsor är speciellt utformade för optimal prestanda i alla fönster- och dörrkarmar. Med sin enkla justerbarhet garanteras perfekt montage långt in i framtiden.

Välj rätt karmhylsa för jobbet.

För att skapa bästa möjliga prestanda är varje hylsa speciellt utformad för ett visst material. Tillsammans med skruvarna erbjuder Adjufix totalt 48 olika materialkombinationer.

- 1 **WM KOPPLINGSHYLSA**
För sammankoppling av träkarmar

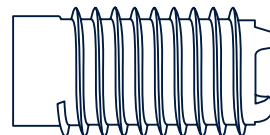

- 2 **WM HYLSA**
För avståndsjustering av träkarm

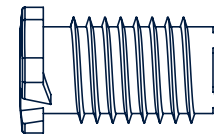

- 3 **PH HYLSA**
För plast- & aluminiumkarm

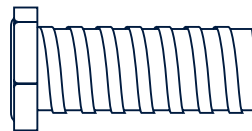

- 4 **AH HYLSA**
För stål-, plast- & aluminiumkarm

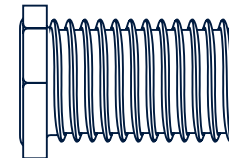

THE ORIGINAL SYSTEM SOLUTION

Adjufix originalsystem bestående av nivåregleringsklossar, hylsor, skruv, tryckfördelningsbrickor och täcklock. Fler produkter och monteringsanvisningar finns längre bak i katalogen.



SÅ INSTALLERAR DU VÅRT ORIGINALSYSTEM



Steg 1

Placera nivåregleringsklossarna

Placera nivåregleringsklossarna på båda sidor om öppningen och fäst med skruv eller spik.



Steg 2

Montera karmhylsorna

Montera hylsorna från karmens utsida med monteringsverktyget, använd tryckfördelningsbrickor vid behov.



Steg 3

Placera karmen i öppningen

Placera karmen i öppningen och skruva ut hylsorna mot väggen från karmens insida.



Steg 4

Montera skruvarna

Vänd på justeringsverktyget, sätt i bitsen och montera skruvar i hylsorna. Avsluta med täcklock.

ADJUFIX FÄRGKODNING

För att skapa bästa möjliga prestanda är varje produkt speciellt utformad för ett visst material som sedan enkelt kan utläsas med vårt färgkodningssystem.



● TRÄ



● TUNGT TRÄ



● STÅL + PLAST
+ ALUMINIUM



● LÄTTBETONG + LECA



● TEGEL + BETONG

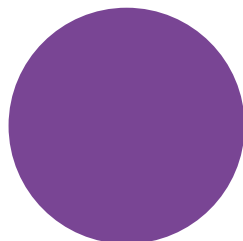

● ACCESSOARER

ADJUFIX FÖRPACKNINGAR

Adjufix nya lådor gör det enkelt för dig att hitta rätt.

På våra lådor finner du all nödvändig information om den aktuella produkten, såsom beskrivning på lokalt språk, färgkodning, storlek på bits och om det finns krav på förborring.

På lådans baksida finns även en installationsguide som på ett enkelt sätt visar hur produkten monteras.

FSC-märkta lådor.
Hållbart framställda av pappersmassa från våra svenska skogar.



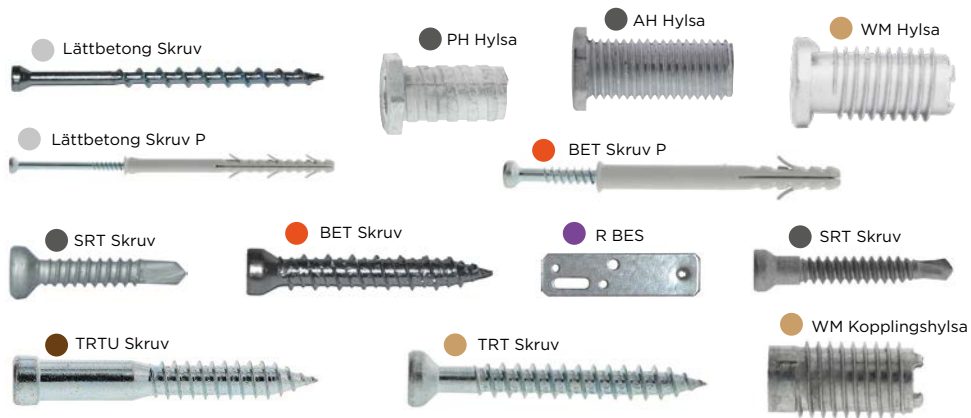

SORTIMENT OCH MATERIAL

Trä För installation av lättare fönster och dörrkarmar i trä. En del produkter kan kombineras med produkter inom andra färgkoder utan påverkan på montagets styrka.

Lättbetong + Leca För installation i väggmaterial såsom lättbetong och Leca. Kan användas i kombination med produkter inom andra färgkoder.

Tungt trä För installation av tyngre fönster och dörrkarmar i trä. Passar även för installation av lättare karmar samt kan kombineras med produkter inom andra färgkoder.

Plast + Aluminium + Stål För installation i material såsom plast, aluminium och stål. Detaljerad information återfinns på varje produktförpackning. Kan användas i kombination med produkter inom andra färgkoder.

Tegel + Betong För installation av fönster och dörrkarmar i väggmaterial såsom tegel och betong. Kan användas i kombination med produkter inom andra färgkoder.

Accessoarer Används i kombination med andra Adjufix produkter för en enkel och säker installation. Några accessoarer medföljer resterande produkter medan andra köps till separat.

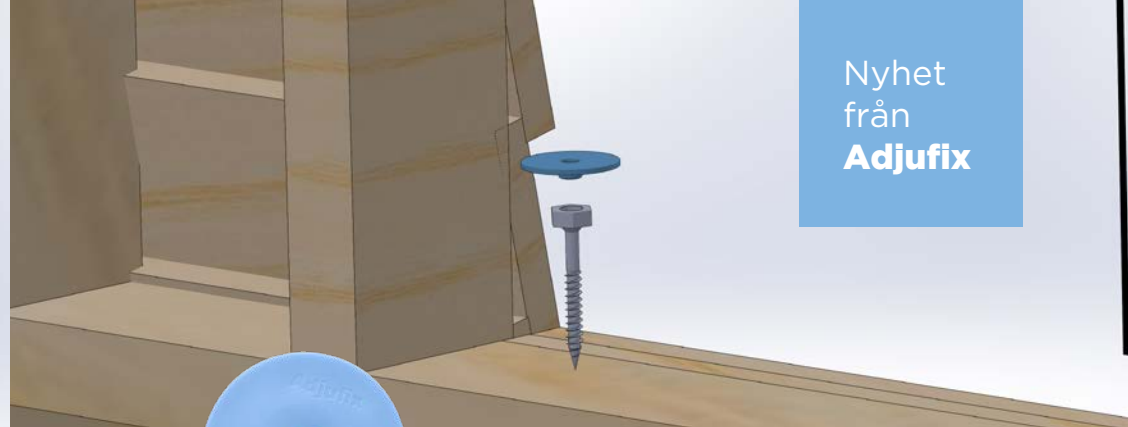
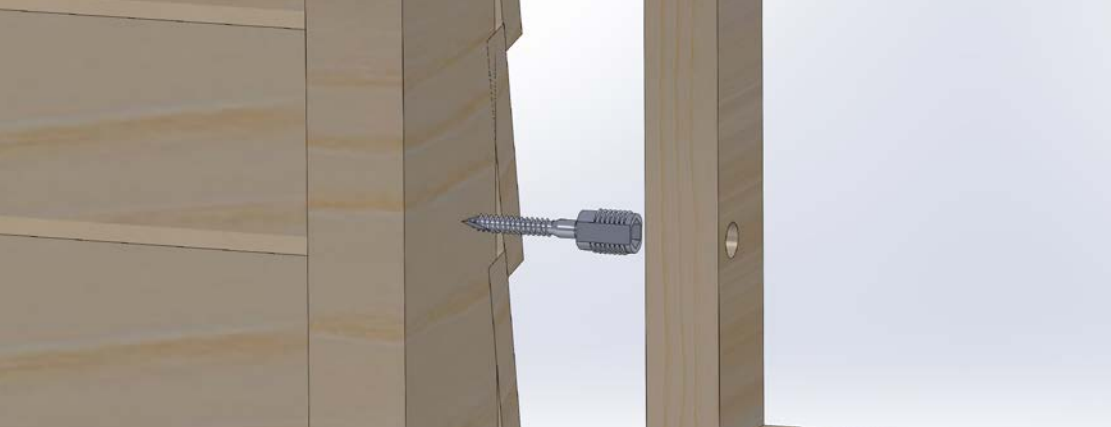

KARMSKRUV

WM SKRUV

Kombinerad skruv för justering av karm

Adjufix karmskruv är en kombinerad skruv och hylsa, vilket ger en snabb och smidig installation. Vid installation med en 5 mm hex kan man sedan enkelt justera hylsan i efterhand med en 10 mm hex. Adjufix karmskruv kan skruvas ut upp till 35 mm från väggen. För montering av lättare fönster.

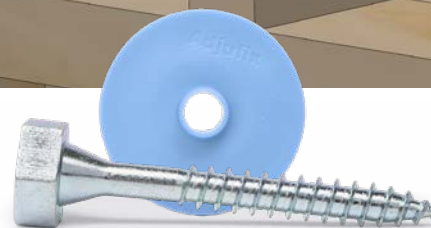

NIVÅSKRUV

NIV SKRUV

Justerbar skruv för fönsterkarmens undre del.

Adjufix nivåskruv möjliggör enkel justering av karmens underdel. Skruven tillåter en avståndsjustering mellan 7 - 35 mm och fungerar som ett smidigt alternativ till klassiska nivåfördelningsbrickor. För montering av lättare fönster.

TRÄHYLSOR



WM HYLSA

MATERIAL : ● (TRÄ)

För avståndjustering mellan vägg och fönster-/dörrkarm.

DIMENSION	ANTAL	SPALTBREDD	BEST.NR.
28 mm	8	0-13 mm	120060
28 mm	100	0-13 mm	120081
28 mm	500	0-13 mm	120094
33 mm	8	0-18 mm	120061
33 mm	100	0-18 mm	120082
33 mm	500	0-18 mm	120095
38 mm	8	0-23 mm	120062
38 mm	100	0-23 mm	120083
38 mm	500	0-23 mm	120096



WM KOPPLINGHYLSA

MATERIAL : ● (TRÄ)

Hylsa för sammankoppling av två fönsterkarmar.

DIMENSION	ANTAL	BEST.NR.
38 mm	50	120097

The Original System Solution | www.adjufix.com

STÅL-, PLAST- & ALUMINIUMHYLSOR



PH HYLSA

MATERIAL : ● (PLAST + ALUMINIUM)

För avståndjustering mellan vägg och fönster-/dörrkarm. Kan användas tillsammans med PH mutter.

LÄNGD	ANTAL	SPALTBREDD	BEST.NR.
28 mm	500	0-13 mm	120127
38 mm	500	0-23 mm	120128
Insticksmutter	500	Insticksmutter	120129



AH HYLSA

MATERIAL : ● (STÅL + PLAST + ALUMINIUM)

För avståndjustering mellan vägg och fönster-/dörrkarm.

LÄNGD	ANTAL	SPALTBREDD	BEST.NR.
28 mm	500	0-13 mm	120125
38 mm	500	0-23 mm	120126

TILLBEHÖR



NIVÅKLOSS

MATERIAL : ● (ACCESSOARER)

Justerbar nivåreglerkloss för att sätta karmen på bottenstycket.

ANTAL	STORLEK	BEST.NR.
20	10-17 mm	120107



TRYCK BRICKA

MATERIAL : ● (ACCESSOARER)

The Original System Solution | www.adjufix.com



DISTANSBRICKA

MATERIAL : ● (ACCESSOARER)

För 10 mm extra avstånd mellan vägg och karm. Monteras mellan tryckfördelningsbricka och hylsa.

ANTAL	BEST.NR.
200	120098

Fördelar kraften jämnt vid montering i porösa eller mjuka material samt vid montage av tyngre fönster.

ANTAL	KORT BESKRIVNING	BEST.NR.
100	Ø8/44 mm	120099

TILLBEHÖR



UN VERKTYG

Universalverktyg för in- och utskruvning samt justering av Adjufix hylsor.

ANVÄNDNING	STORLEK	BEST.NR.
Universalverktyg	HEX 8/10 mm	120078



TÄCKLOCK

MATERIAL : ● (ACCESSOARER)



WMS VERKTYG

Monteringsverktyg för in- och utskruvning av karmskruv (WM skruv)

ANVÄNDNING	STORLEK	BEST.NR.
Justering, karmskruv	HEX 8/10 mm	152148

Döljer hålen från karmens insida för snygg finish.

ANTAL	STORLEK	FÄRG	BEST.NR.
200	14/19 mm	vit	120076
200	14/19 mm	mörkgrå	120417

SKRUV TILL HYLSOR



TRTU SKRUV

MATERIAL : ● (TUNGT TRÄ)

Skruv för tyngre monteringar i trä.

DIMENSION	ANTAL	SPÅR	BEST.NR.
8x64 mm	8	TX30	120065
8x64 mm	100	TX30	120103



TRT SKRUV

MATERIAL : ● (TRÄ)

Skruv för standard montering i trä.

DIMENSION	ANTAL	SPÅR	BEST.NR.
6x50 mm	8	TX25	120063
6x50 mm	100	TX25	120101
6x65 mm	8	TX25	120064
6x65 mm	100	TX25	120102

SKRUV TILL HYLSOR



BET SKRUV

MATERIAL : ● (TEGEL + BETONG)

Skruv för montering i betong och massivtegel.

DIMENSION	ANTAL	SPÅR	BORR	BEST.NR.
7,5x50 mm	8	TX30	Ø6 mm	123821
7,5x50 mm	100	TX30	Ø6 mm	120456
7x70 mm	100	TX30	Ø6 mm	120457



BET SKRUV P

MATERIAL : ● (TEGEL + BETONG)

Skruv och nylonplugg för montering i betong och massivtegel.

DIMENSION	ANTAL	SPÅR	BORR	BEST.NR.
6x60 mm	8	TX25	Ø8 mm	120123
6x60 mm	100	TX25	Ø8 mm	120109
8x80 mm	100	TX25	Ø8 mm	120111

SKRUV TILL HYLSOR



LÄTTBET SKRUV

MATERIAL : ● (LÄTTBETONG + LECA)

Skruv för montering i lättbetong, håltegel och Leca.

DIMENSION	ANTAL	SPÅR	BORR	BEST.NR.
7,5x125 mm	8	TX30	Ø6 mm	123822
7,5x125 mm	100	TX30	Ø6 mm	120458

LÄTTBET SKRUV P

MATERIAL : ● (LÄTTBETONG + LECA)

Skruv och nylonplugg för montering i lättbetong, håltegel och Leca.

DIMENSION	ANTAL	SPÅR	BORR	BEST.NR.
8x100 mm	50	TX25	Ø8 mm	120112
8x120 mm	8	TX25	Ø8 mm	120124
8x120 mm	50	TX25	Ø8 mm	120113

SKRUV TILL HYLSOR



SRT SKRUV

MATERIAL : ● (STÅL + PLAST + ALUMINIUM)

Självborende stålskruv för montering i 1,0-2,5 mm stålprofil.

DIMENSION	ANTAL	SPÅR	BEST.NR.
5,4x32 mm	8	TX25	123951
5,4x32 mm	100	TX25	123950
5,4x50 mm	100	TX25	123952

SRT SKRUV

MATERIAL : ● (STÅL + PLAST + ALUMINIUM)

Självborende stålskruv för 1,0-3,0 mm stålprofil (3,5-5 mm: Borr 5,8 mm)

DIMENSION	ANTAL	SPÅR	BEST.NR.
6,7x42 mm	100	TX30	120106



KOMPLETTERANDE SKRUVAR



WM SKRUV

NYHET

MATERIAL : ● (TRÄ)

Karmskruv för avståndsjustering mellan vägg och fönster-/dörrkarm.

DIMENSION	ANTAL	SPALTBREDD	BEST.NR.
7x50 mm	100	0-5 mm	152146
7x70 mm	4	5-15 mm	152142
7x70 mm	100	5-15 mm	152143
7x90 mm	4	15-35 mm	152144
7x90 mm	100	15-35 mm	152145



NIV SKRUV

NYHET

MATERIAL : ● (TRÄ)

Nivåskruv för montering samt enkel justering av fönsterkarmens underdel.

DIMENSION	ANTAL	SPALTBREDD	BEST.NR.
7,5x65 mm	20	7-35 mm	152147

The Original System Solution | www.adjufix.com

SMART PACK

KIT FÖR HEMMAFIXARE

Vårt smart pack innehåller ett komplett kit för montering av Adjufix originalsystem. En förpackning räcker för att montera två mindre fönster eller en dörrkarm, totalt 8 infästningspunkter.

- Trä
- Tungt trä
- Stål + Plast + Aluminium
- Lättbetong + Leca
- Tegel + Betong
- Accessoarier

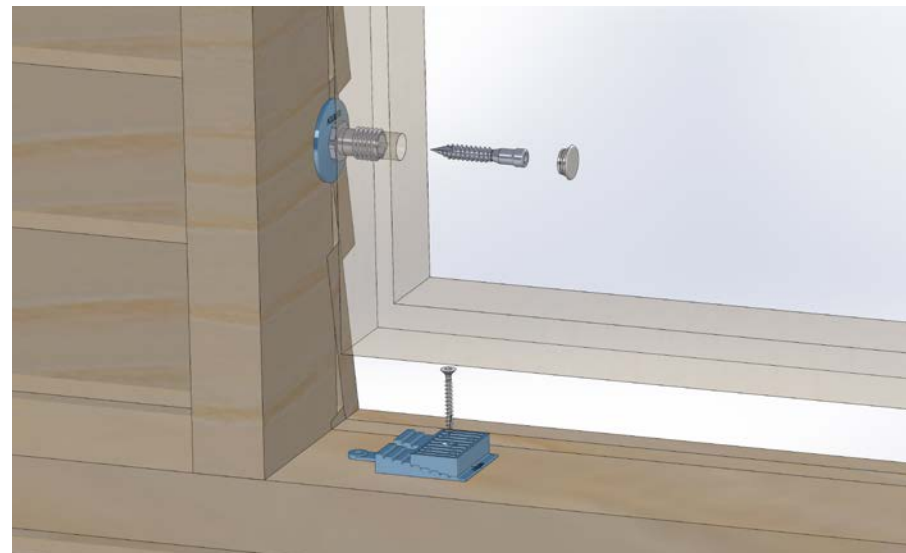

SÅHÄR MONTERAS ADJUFIX ORIGINALSYSTEM

Adjufix originalsystem erbjuder enkel installation av fönster och dörrar med möjlighet för kontinuerlig justering även långt i efterhand. Tänk på att välja rätt skruv för väggens material.

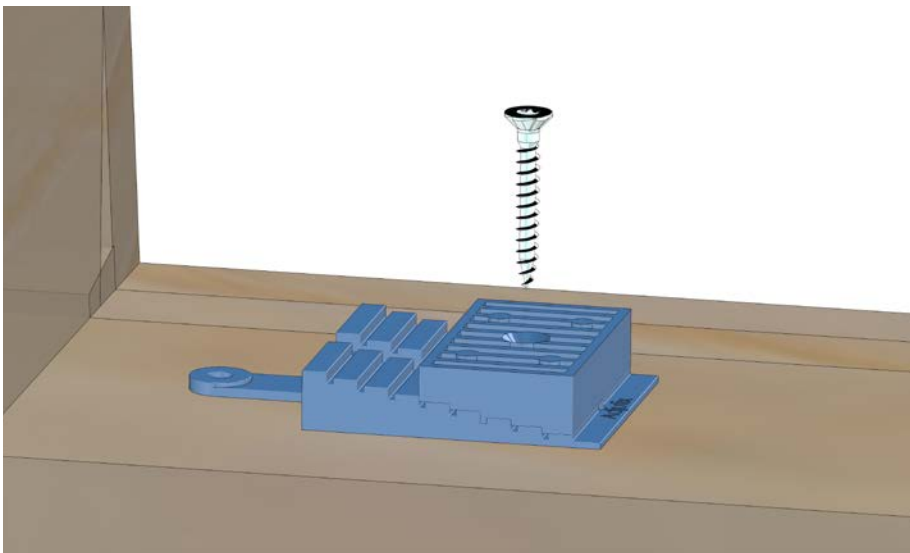

FÄST NIVÅREGLERINGS- KLOSSARNA

Börja installationen med att placera nivåregleringsklossarna på varsin sida om fönsteröppningen. Kontrollera med vattenpass och spika eller skruva fast klossarna.

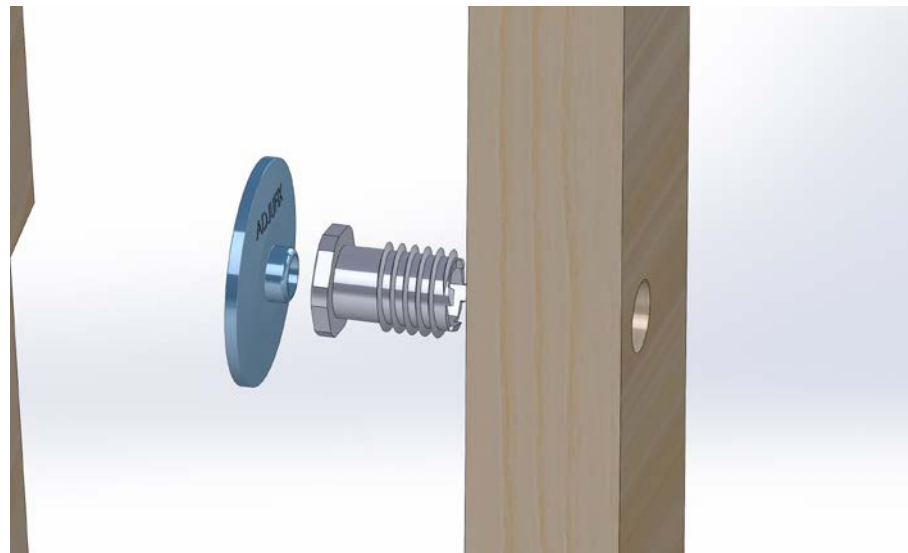

MONTERA HYLSORNA

Innan karmen lyfts in monteras hylsorna i hålen från karmens utsida med hjälp av Adjufix monteringsverktyg. Vid montage av ytterdörr, alt. fönsterkarm med vägg av betong, lättbetong eller leca ska tryckfördelningsbrickor fästas över hylsorna

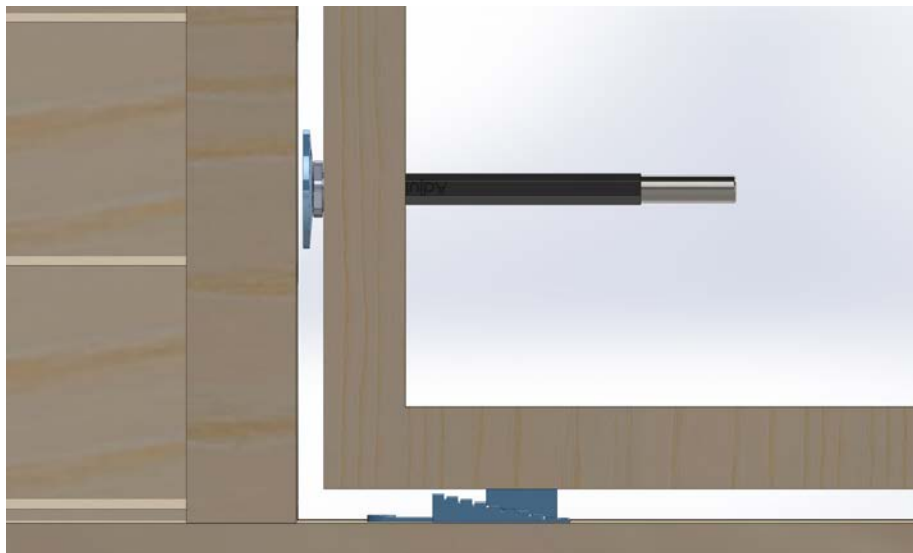

SKRUVA UT HYLSONNA

Lyft in karmen och placera på klossarna. När fönstret är på plats används monteringsverktyget för att skruva ut hylsorna mot väggen från karmens insida. Börja med de två övre hylsorna och fortsätt sedan med dem nedre. Kontrollera med vattenpass och justera enkelt hylsorna vid behov.

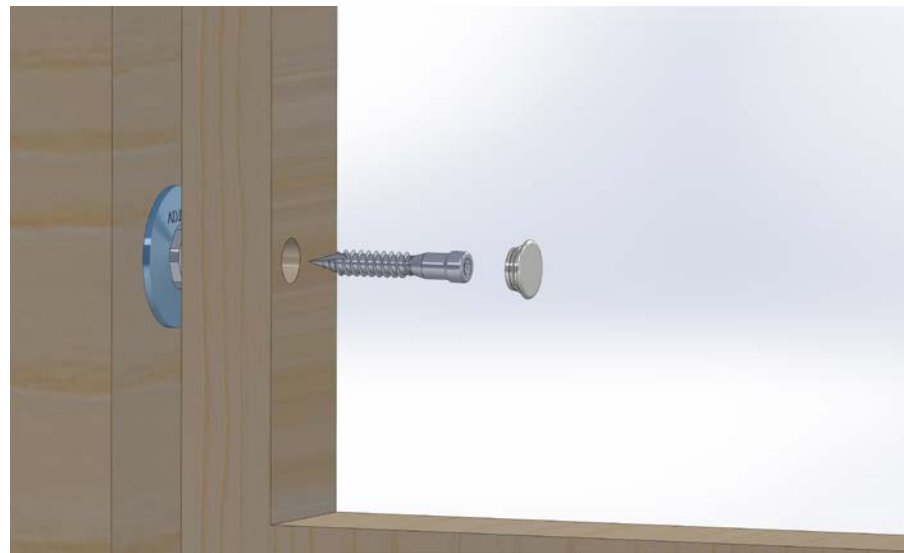

MONTERA SKRUVARNA

Vänd sedan på justeringsverktyget och sätt i bitsen. Montera skruvar i alla hylsor och kontrollera återigen med vattenpass. Avsluta med att fästa täcklocken över hylshålen på karmens insida.

Adjufix

The Original System Solution

www.adjufix.com



5 701290 299772

